

# Пісочний годинник

## Інструкція



**! Увага:** 

РИЗИК ЗАДУХИ – Маленькі деталі.  
Не призначено для дітей до 3-х  
років.

info@afk.ua  
www.afk.ua  
+380 44 465 75 50

**3+**

# Комплектація:

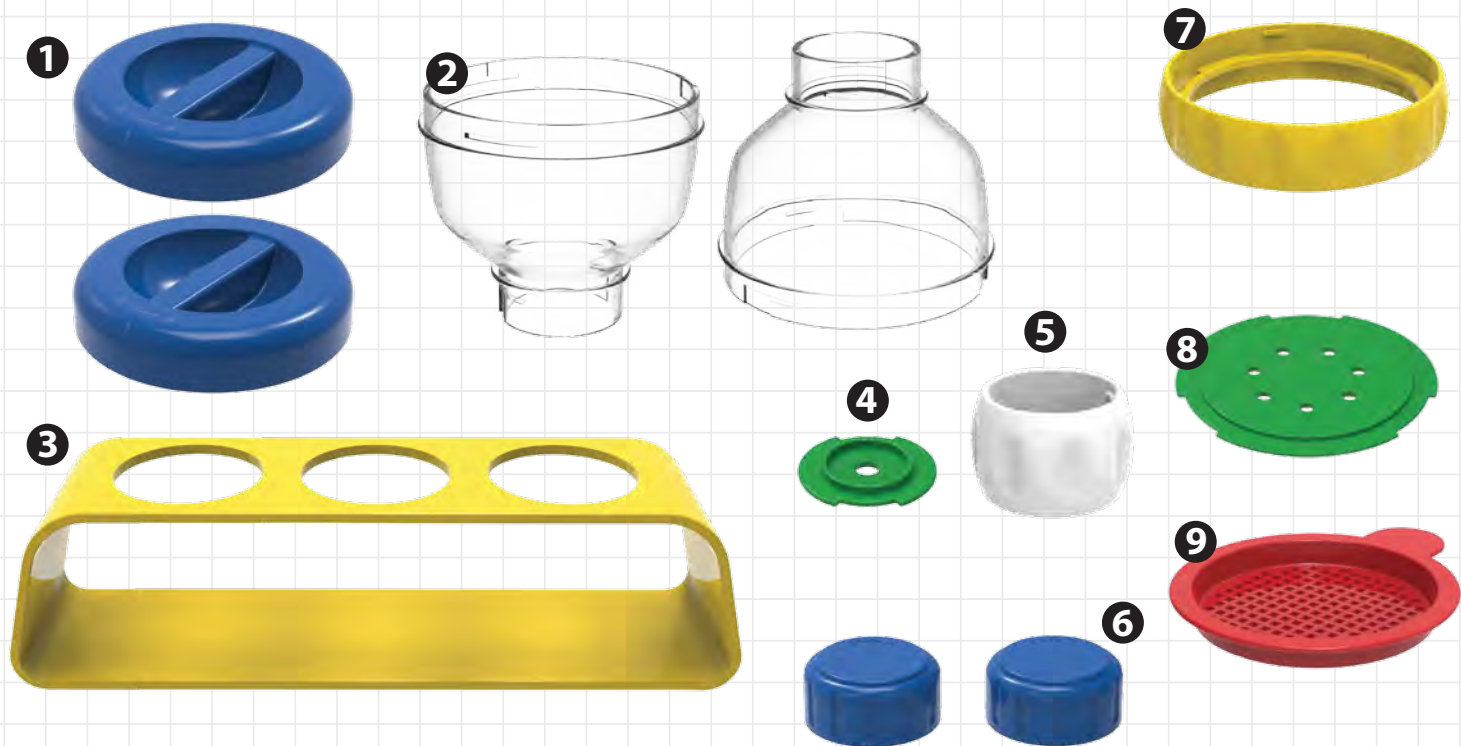



<b>1</b>	Велика кришка - 2штуки
<b>2</b>	Корпус - 2 штуки
<b>3</b>	Стенд для пробірок
<b>4</b>	Фільтр маленький
<b>5</b>	З'єднувач маленький
<b>6</b>	Маленька кришка - 2штуки
<b>7</b>	З'єднувач великий
<b>8</b>	Фільтр великий
<b>9</b>	Фільтр сітчастий
<b>10</b>	Конвектор для пробірки
<b>11</b>	Лопатка
<b>12</b>	Пробірка велика
<b>13</b>	Пробірка маленька

# Складання годинника

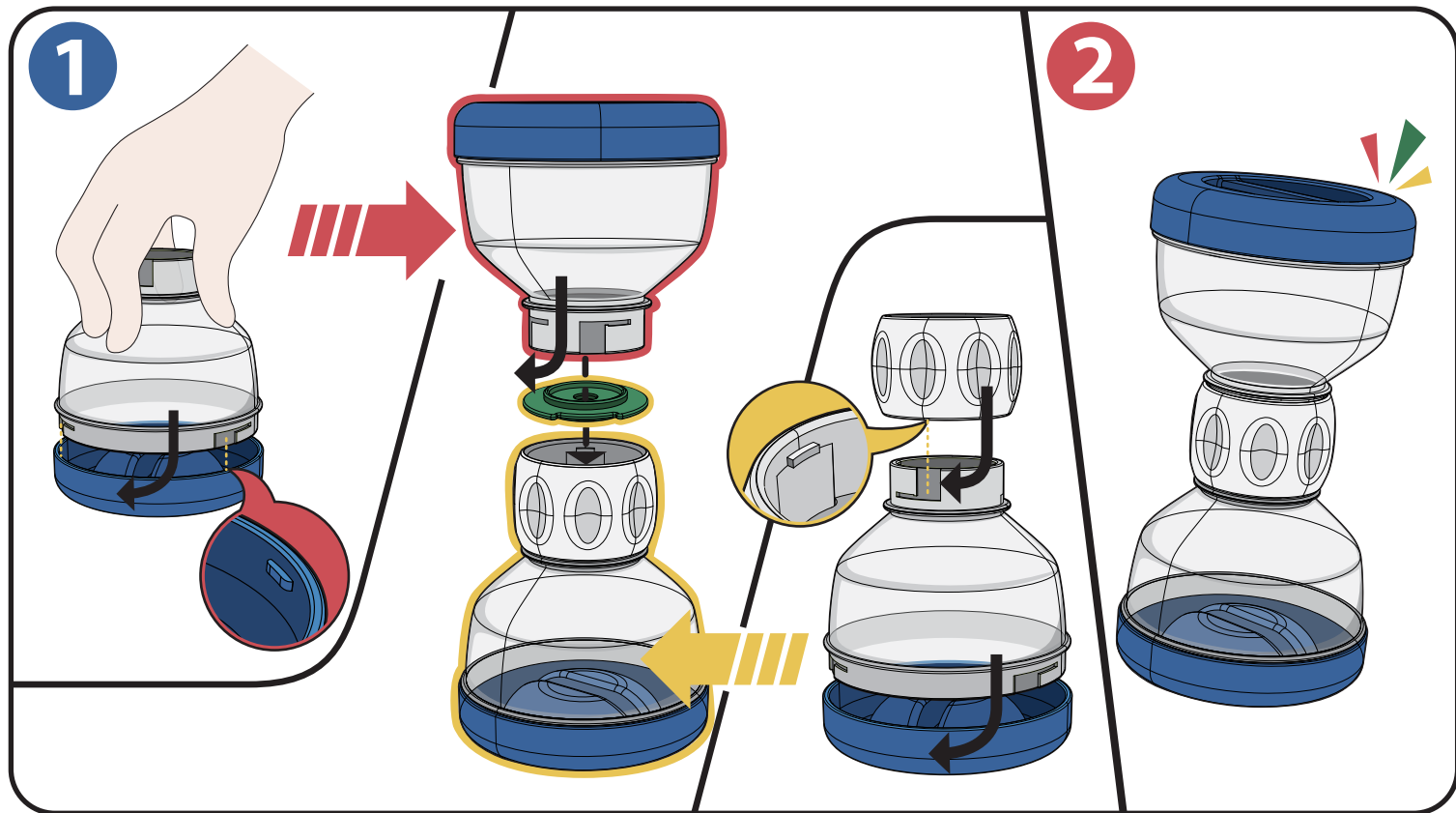

3

# Складання лопатки

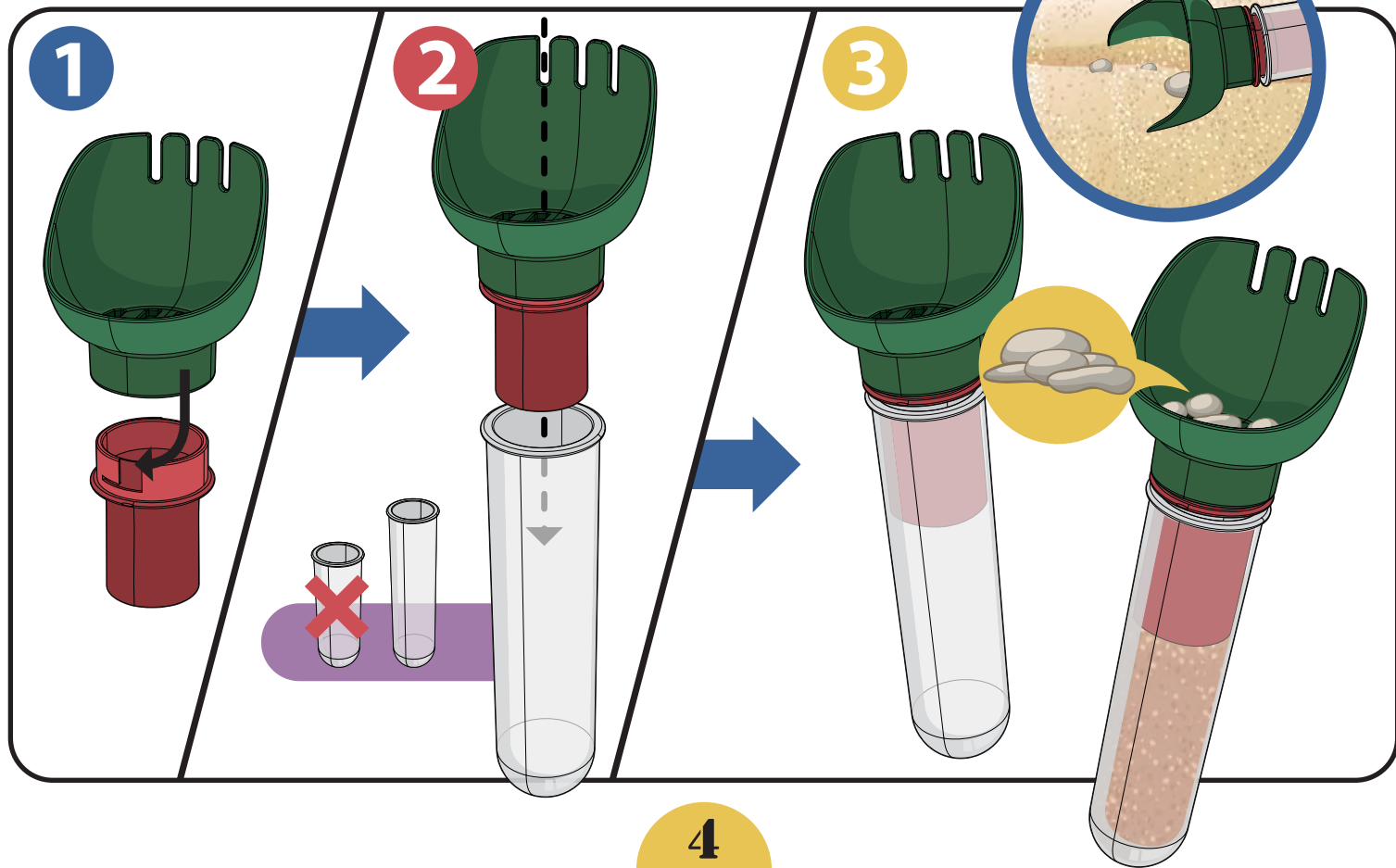

# Почнемо!

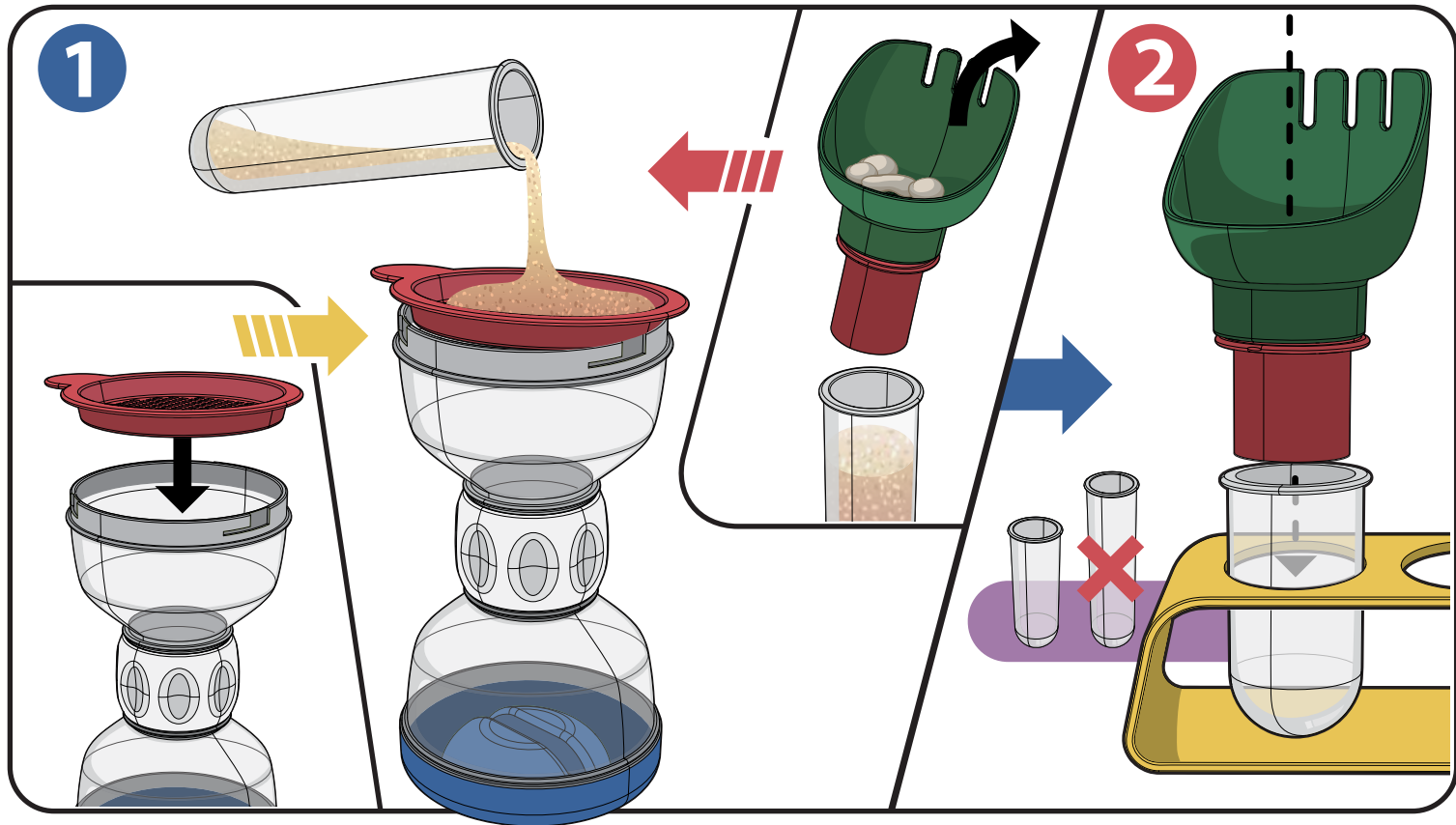



3

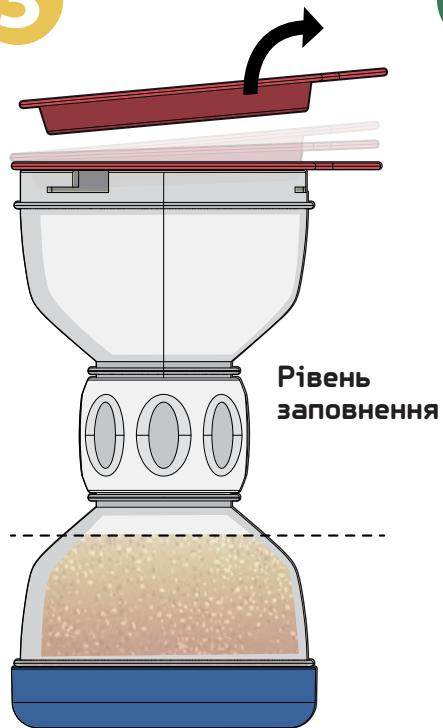

4

Закрий кришку



5

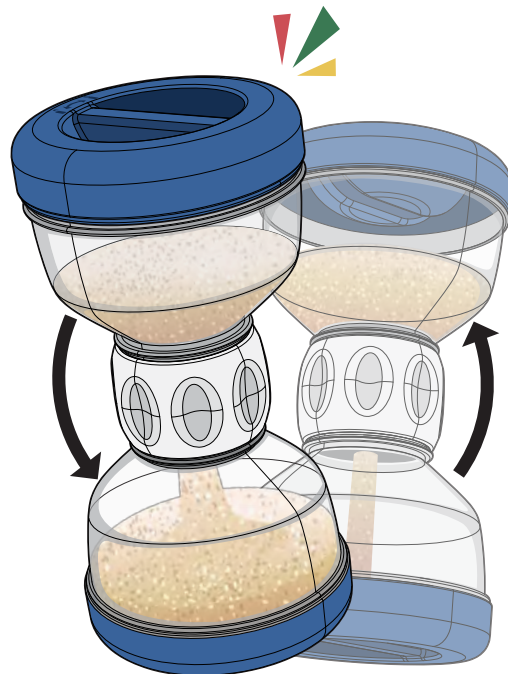

6

## 6 Результат експерменту:

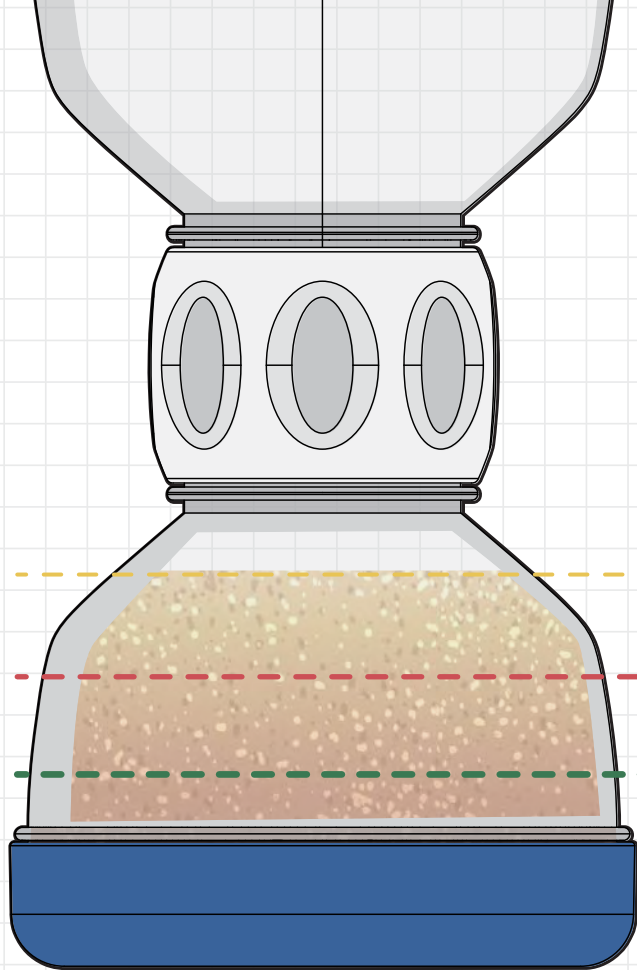

хвилини	/	секунди	//
---------	---	---------	----

хвилини	/	секунди	//
---------	---	---------	----

хвилини	/	секунди	//
---------	---	---------	----



# Варіації годинника (А)

1

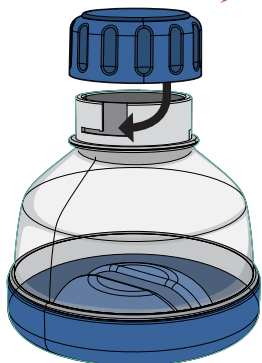

2



Закриє кришку

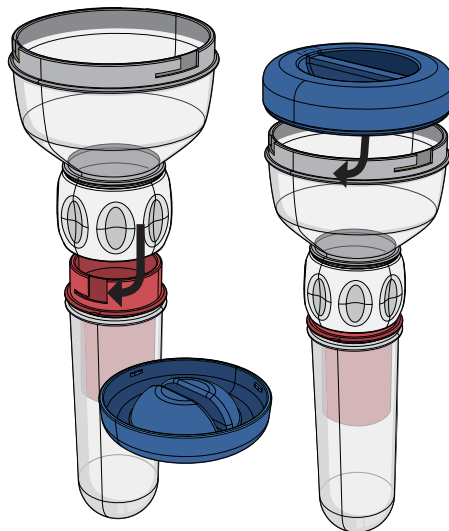

3

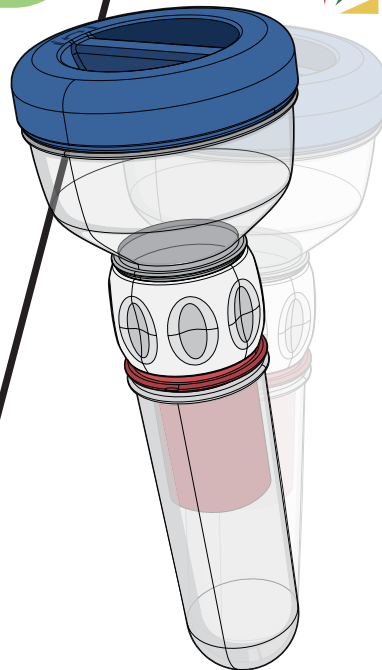

# Варіації годинника (В)

1

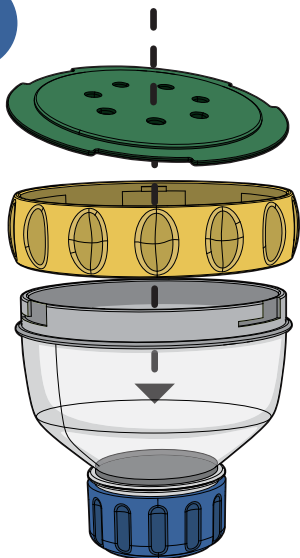

2

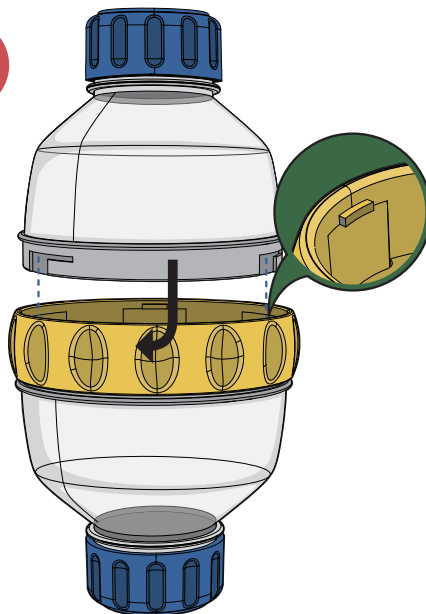

3

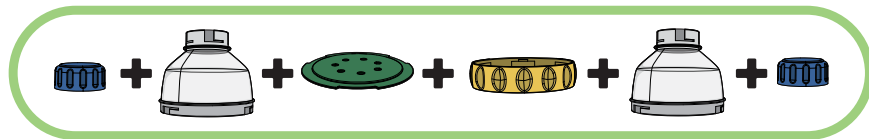
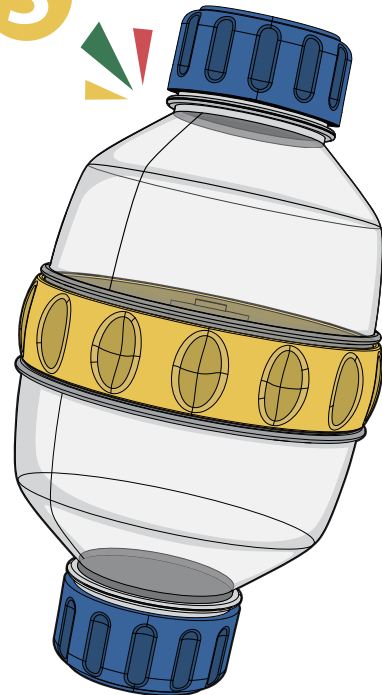

НОТАТКИ:

