

ІНСТРУКЦІЯ

Загальна інформація

До комплекту входить:

- 1 x Chippies™ інтерактивне цуценя
- 1 x пульт управління
- 1 x інструкція

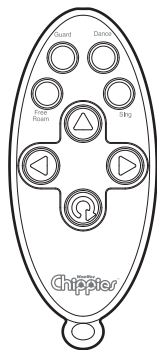

Пульт управління
1 x CR 2032/3V
(до комплекту входить)

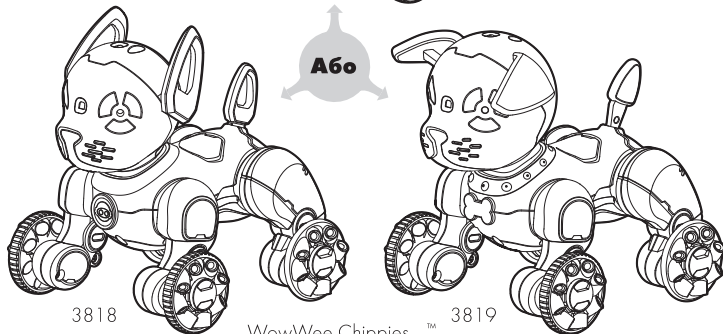
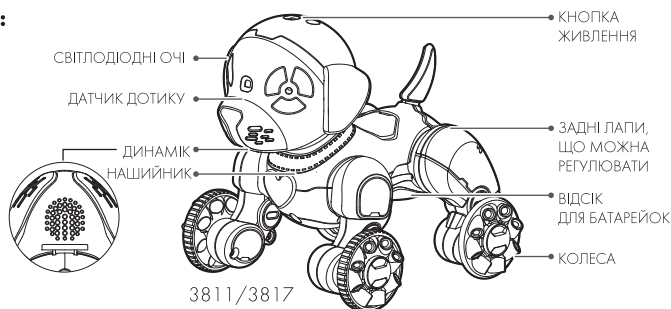

WowWee Chippies™ інтерактивне цуценя

Що можна та не можна робити

Можна:

- WowWee Chippies™ краще пересувається, коли його лапи у стандартній позиції.
- Для кращої роботи пульта управління переконайтесь, що передавач знаходиться на одній лінії з приймачем на голові Chippies™.

Не можна:

- Не занурюйте Chippies™ або його частини до води чи інших рідин.
- Не можна упускати, кидати та бити WowWee Chippies™, це може пошкодити механічні функції.
- Не дозволяйте йому їздити біля країв поверхонь, з яких він може впасти.



Інформація про батарейки

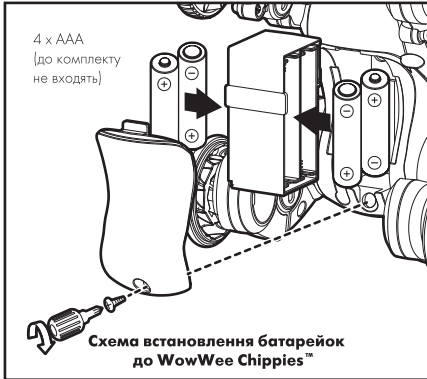

Для того, щоб встановити батарейки у WowWee Chippies™, обережно покладіть цуценя на спину. Не кладіть його на місце, звідки він може власти.

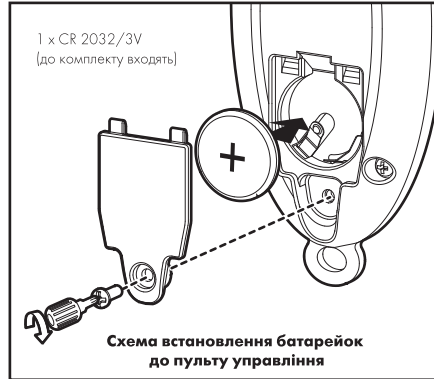

Дивись вище, як змінити батарейки у пульті управління.

ВСТАНОВЛЕННЯ АБО ЗАМІНА БАТАРЕЙОК У WOWWEE CHIPPIES™ ТА ПУЛЬТУ УПРАВЛІННЯ:

1. Використовуючи викрутку (до комплекту не входить), викрутіть гвинтики на кришці акумуляторного відсіку, що знаходиться на нижній частині цуценяти та задній частині пульта.
2. Встановіть батарейки відповідно до схеми. Переконайтесь, що збережена полярність елементів живлення.
3. Поверніть акумуляторний відсік назад та закрутіть гвинтики за допомогою викрутки. Не закручуйте занадто сильно.

ПРИМІТКА: дізнатися, що батарейки майже розряджені дуже легко – Chippies™ видасть звук попередження про низький заряд батареї. Також легко дізнатися про низький заряд батареї у пульта, Chippies™ не буде виконувати команди або дистанція між цуценям та пультом має зменшитись, щоб цуценя відповідала на команди.

ІНДИКАТОРИ НИЗЬКОГО ЗАРЯДУ БАТАРЕЙОК:

Коли у батарейок низький заряд Chippies™ стане гірше реагувати на команди та рухатись повільніше, ніж зазвичай. Коли це відбувається, вимкніть цуценя та замініть всі батарейки.



Важлива інформація про батарейки:

- Використовуйте тільки нові батарейки, необхідного розміру та рекомендованого типу.
- Не змішуйте старі та нові батарейки, батарейки різного типу чи потужності.
- Якщо ви використовуєте акумуляторні батарейки, дістаньте їх з відсіку перед підзарядкою.
- Підзарядка батарейок повинна проходити під наглядом дорослих.
- Дотримуйтесь правильної полярності «+» та «-».
- Не намагайтесь зарядити батарейки, що не є акумуляторними.
- Не кидайте батарейки у вогонь.
- Встановлюйте батарейки одного типу/бренду одночасно.
- Не закорочуйте контакти.
- Використані батарейки необхідно діставати з іграшки.
- Заміна батарейок повинна проводитись дорослими.
- Виймайте батарейки, якщо не плануєте грати з іграшкою деякий час.
- Батарейки повинні бути утилізовані відповідно до інструкцій.

Початок роботи

Після того, як батареї будуть встановленні до іграшки та пульту управління, ваш цуценя Chippies™ готовий до гри!

Перед тим як увімкнути цуценя, поставте його на рівну поверхню. Далі переведіть кнопку живлення у режим **«УВІМК»**.



Гра з WowWee Chippies™

Як тільки ви увімкнули Chippies™, він готовий до гри з вами! Цуценя буде з захопленням і хвилюванням обстежувати та обнюхувати свій новий дім.

Є два шляхи взаємодії з іграшкою – через датчики дотику та за допомогою пульта управління.

Управління через датчики дотику

Є три різні шляхи інтерактивної гри через датчики дотику, що знаходяться на носі цуценятя.

2с



Якщо натиснути на ніс Chippies™ один раз:

цуценя почне все довкола нюхати, лизати та лягати!

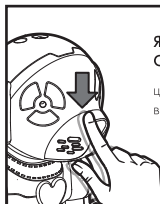

Якщо натиснути на ніс Chippies™ двічі:

цуценя почне цілувати вас або чхати!

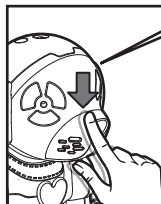

Якщо натиснути на ніс Chippies™ та утримувати кнопку протягом 2 секунд:

цуценя почне боятися, може почати скавчати, якщо не буде бачити!

Управління через дистанційний пульт:

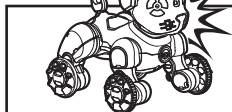

Пульт управління дозволяє вам керувати цуценям та активувати веселі ігри, наприклад, щоб цуценя охороняло вас, танцювало, співало чи грало в гру, обрану випадковим чином.

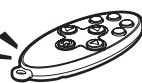
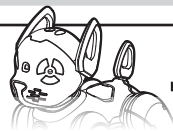

Chippies™ має дві пари коліс та може обертатися навколо себе. Щоб почати керувати цуценям, вкажіть пультом управління на датчик керування, що знаходиться на верхній частині голови Chippies™.

Включає в себе:

Щоб Chippies™ зробив рух вперед, треба натиснути кнопку «Up Arrow» на пульті управління.





Щоб Chippies™ зробив рух назад, треба натиснути кнопку «Down Arrow» на пульті управління.

Щоб Chippies™ зробив рух вліво, треба натиснути кнопку «Left Arrow» на пульті управління.

Щоб Chippies™ зробив рух вправо, треба натиснути кнопку «Right Arrow» на пульті управління.

Щоб Chippies™ покотився на одному місці, треба натиснути та утримувати кнопку з лівою або правою стрілкою.

Секретне управління

	1. Утримуйте стрілку вперед, щоб Chippies™ почав вити!
	2. Утримуйте стрілку назад, щоб Chippies™ почав скавчати! Утримуйте стрілки вправо або вліво та цуценя почне крутитися навколо себе!
 +	3. Утримуйте стрілки вліво та вправо одночасно, щоб змусити Chippies™ видати непристойний звук!
 +	4. Утримуйте стрілки вперед та назад одночасно, щоб змусити Chippies™ помочитися!

Режими гри

1. Режим дослідження У цьому режимі гри очі Chippies™ світять блакитним кольором. Коли цуценя бачить перед собою стіну або іншу перешкоду, яка не дуже висока, щоб її уповили датчики, Chippies™ повернеться та буде рухатись в іншому напрямку.	4. Режим співу У цьому режимі гри очі Chippies™ світять чорним кольором. Цуценя вміє відбивати деякі музичні біти. Перемикай між двома піснями та насолоджуйся шоу, що Chippies™ буде показувати!
2. Режим охоронця У цьому режимі гри очі Chippies™ світять червоним кольором. Перетворить цуценя Chippies™ у свого власного собаку-охоронця. У цьому режимі цуценя попередить про небезпеку як тільки помітить щось підозріле. Якщо хтось потрапить у зону його датчиків, Chippies™ почне лаяти та гарчати!	5. Woof Woof Можна обирати між різними звучаннями лаю!
3. Режим танців У цьому режимі гри очі Chippies™ світять зеленим кольором. Цуценя Chippies™ дуже любить танцювати. Утримуй кнопку Співати/Танцювати та спостерігай як твоє цуценя піднімає танцюл!	6. Режим спокою Якщо ви залишите цуценя у спокої, воно почне кашляти та чхати кожну хвилину та перейде у режим сну.
	7. Режим сну Для збереження енергії, ваш Chippies™ вступить до режиму сну після 10 хвилин бездіяльності. Щоб повернути цуценя до «життя» переведіть перемикач у режим Вимк, а потім знову до режиму Увімк.

УВАГА! Цей продукт не призначений для дітей віком до трьох років через наявність дрібних деталей, що можуть потрапити у дихальні шляхи та призвести до задихи.

Відповідає Технічному регламенту безпечності іграшок.
Відповідає вимогам Технічного регламенту радіоблагоднання і телекомунікаційного кінцевого (термінального) обладнання (інтерфейс передачі даних Bluetooth).

КРАЇНА ПОХОДЖЕННЯ: КИТАЙ

РЕКОМЕНДУЄТЬСЯ ГРАТИ ПІД НАГЛЯДОМ ДОРОСЛИХ.

Представник в Україні:

ТОВ «Той-Той Трейд», вул. Весніна 5, Київський р-н,
м. Харків, 61023, Україна,
тел. +38(0)57(7)58-54-51;
e-mail: sales@toytoy.kh.ua,
www.toytoyukraine.com

Фірма-виробник: WowWee Group Company

УВАГА! Це обладнання може зазнавати труднощів чи/та втрату пам'яті під впливом будь-якого електростатичного розряду, радіочастотних перешкод чи різкого стрибку напруги/перевривання. Користувачу рекомендується перезавантажити обладнання у випадку появи будь-якого з зазначених випадків.



УВАГА!

Цей виріб містить в собі батареї, які можуть призвести до внутрішніх опіків у разі їх проковтування.



WowWee Group Limited

Energy Plaza, 301A-C
92 Granville Road
T.S.T. East, Hong Kong

WowWee Canada Inc.

3700 Saint Patrick Street
Suite 206 Montreal, QC,
H4E 1A2, Canada

